

AKTIVIERUNG UND DEAKTIVIERUNG DES GESCHWINDIGKEITSBEGRENZERS

BILDER 8/9 - Wenn das Display eingeschaltet ist, wird der Wert angezeigt, auf dem der Hi-Speed die Geschwindigkeit begrenzt, 25 oder 50 km/h.

Um diese Einstellung ändern und von einer Geschwindigkeit zur anderen wechseln zu können, muss man das Display und gleichzeitig die WALK assistance-Funktion aktivieren, bis der Motor das Rad dreht. Wenn man hört, dass der Motor gestartet ist und die WALK-Funktion funktioniert, lassen die Taste zum Aktivieren der WALK-Funktion zurück und warten einige Sekunden. Auf dem Display erscheint den Wert 25 oder 50 entsprechend dem Grenzwert, dem vor dieser Prozedur festgelegt wurde.

ACHTUNG: Die Walk-Taste drücken, bevor oder nachdem der Grenzwert im Display angezeigt wird. **ÄNDERN NICHT DIE EINSTELLUNG** der Geschwindigkeitsbegrenzung.

ACHTUNG: In den ersten Metern kann der Kilometerzähler eine Verzögerung bei der Geschwindigkeitsmessung haben.

INSTRUCTIONS DE MONTAGE

PHOTO 1 – Démonter la pédale (attention: il faut utiliser l'extracteur M22 pas 1mm) et enlever le carter en plastique (3 vis torx).

PHOTO 2 – Déconnecter les câbles du capteur roue (2 pôles) et du display (4 pôles).

PHOTO 3 – Enfiler la gaine contractile et les deux pins (contacts) sur le câble avec le fil bleu. Sur un des deux câbles à 4 pins (contacts) enfiler la gaine contractile et les pins.

PHOTO 4 – Connecter l'Hi-Speed comme montré par la photo. Le câble avec connecteur à 2 pôles peut être connecté dans tous les vers.

ATTENTION – connecter le câble avec connecteur à 4 pôles de façon à garder la même séquence de couleurs des câbles (voir schéma électrique)

PHOTO 5 – Fixer la gaine contractile sur les connecteurs unis par les pins (contacts)

PHOTO 6 – Inclure les contacts Hi-Speed dans le logement capteur roue à 2 pôles et le connecteur display à 4 pôles.

PHOTO 7 – Fixer tout le câblage avec le collier en plastique de façon ordonnée, afin de pouvoir fermer le carter sans difficulté.

ACTIVATION et DÉSACTIVATION DU LIMITEUR DE VITESSE

PHOTO 8/9 - Lorsque l'écran est allumé, il montrera le chiffre auquel l'Hi-Speed limitera la vitesse, 25 ou 50 km/h.

Pour modifier ce réglage et passer d'une vitesse à une autre, il est nécessaire de démarrer l'écran et d'activer simultanément la fonction WALK assistance jusqu'à ce que le moteur fait tourner la roue. Quand il se sent que le moteur a été activé et que la fonction WALK est active,

laisser le bouton nécessaire pour activer le WALK et attendre quelques secondes; l'écran affichera le chiffre 25 ou 50 en fonction de la limite définie avant cette procédure.

ATTENTION: appuyer sur le bouton Walk avant ou après l'affichage de la valeur limite. **NE MODIFIER PAS LE RÉGLAGE** de la limitation de vitesse.

ATTENTION: dans les premiers mètres parcourus, le compteur kilométrique peut retarder la lecture de la vitesse.

INSTRUCCIONES DE MONTAJE

FOTO 1 – Desmontar el pedal (atención: precisa un extractor M22 paso 1 mm) y sacar el cárter de plástico (3 tornillos torx).

FOTO 2 - Desconectar los cables del sensor de rueda (2 polos) y del display (4 polos).

FOTO 3 – Conecte el termo retráctil y los dos pines (contactos) en el cable con el borde azul. En uno de los dos cables de 4 pines (contactos) conecte el termo retráctil y los pines.

FOTO 4 – Conecte el Hi-Speed como se ve en la foto. El cable con el conector de 2 polos puede conectarse en todos los sentidos.

ATENCIÓN: conectar el cable con el conector de 4 polos de forma que mantenga la misma secuencia de colores de los cables (ver esquema eléctrico).

FOTO 5 – Fijar el termo retráctil a los conectores unidos por los pines (contactos).

FOTO 6 – Introducir los contactos Hi-Speed en el alojamiento del sensor de rueda de 2 polos y el conector del display de 4 polos.

FOTO 7 - Con la abrazadera de plástico, fijar todo el cableado de forma ordenada para poder cerrar el cárter sin dificultad.

ACTIVACIÓN Y DESACTIVACIÓN DEL LIMITADOR DE VELOCIDAD

FOTO 8/9 – Al encender la pantalla se visualizará la velocidad limitada por el Hi-Speed: 25 o 50 km/h.

Para modificar esta configuración y cambiar de una velocidad u otra es necesario encender la pantalla y al mismo tiempo activar la herramienta WALK hasta que el motor no haga girar la rueda. Cuando estará seguro de que el motor está activo y que la herramienta WALK funciona, dejar el/los botón/es necesario/s a la activación de WALK y esperar unos segundos; en la pantalla saldrá el número 25 o 50 según el límite que ha sido configurado anteriormente.

ATENCIÓN: pulsando el botón Walk antes o después que en la pantalla salga el valor de limitación **NON MODIFICA LA CONFIGURACIÓN** de limitación de la velocidad.

ATENCIÓN: en los primeros metros recorridos el tacómetro puede tener un retraso al leer la velocidad.

GB Polini Hi-Speed 2 is an electronic device studied for E-bike equipped with Bosch motors with the aim to increase the pedal assist mode exploiting at all the performance that the motor can offer. The speed on the display is the actual one. (on the contrary the visualization of the kilometers travelled will be the half). The assembly takes only a few minutes and it is housed in the interior space of the engine crankcase. The device is completely invisible. The device does not require any battery since it is self-recharging. Turn it on and off through the display.

THIS ITEM SHALL BE USED IN ACCORDANCE WITH THE NATIONAL LAWS CONCERNING TRAFFIC; IT CANNOT BE USED ON PUBLIC ROAD.

I POLINI Hi-Speed 2 è un dispositivo elettronico studiato per i motori Bosch per e-bike al fine di aumentare l'assistenza attiva sfruttando appieno le prestazioni che il motore può offrire. La visualizzazione sul tachimetro della velocità è reale. (La visualizzazione dei km percorsi sarà invece la metà). Il montaggio avviene in pochi minuti e per il suo alloggiamento si sfrutta lo spazio interno del carter, risultando totalmente invisibile. Il dispositivo non necessita di batteria in quanto si autoalimenta. E' attivabile e disattivabile tramite il display.

QUESTO ARTICOLO DOVRÀ ESSERE UTILIZZATO NEL RISPETTO DELLE NORME NAZIONALI IN TEMA DI CIRCOLAZIONE QUINDI NON POTRÀ ESSERE UTILIZZATO SU STRADA PUBBLICA.

D POLINI Hi-Speed 2 ist ein elektronisches Gerät für E-Bike Motoren von Bosch, das die aktive Hilfe erhöht und die Leistung des Motors vollständig ausnutzt. Der Tachometer zeigt auch nach dem Einbau die tatsächliche Geschwindigkeit an. (Im Gegenteil, zeigt der Tachometer die Hälfte der gefahrenen Kilometer an). Die Montage dauert nur wenige Minuten. Durch die geschickte Nutzung des Gehäuses ist das Gerät unsichtbar von außen. Der POLINI Hi-Speed 2 benötigt keine Batterie, da es sich selbst mit Strom versorgt. Es kann durch das Display ein- und ausgeschaltet werden. **DIESES GERÄT SOLLTE UNTER EINHALTUNG DER NATIONALEN GESETZE DER STRASSENVERKEHRSORDNUNG BENUTZT WERDEN, DAHER DARF ES NICHT AUF ÖFFENTLICHEN STRASSEN VERWENDET WERDEN.**

F POLINI Hi-Speed 2 est un dispositif électronique étudié pour les E-Bikes équipés du moteur Bosch afin d'augmenter l'assistance active en exploitant toutes les prestations que le moteur peut offrir. La visualisation de la vitesse sur le tachymètre est réelle (Par contre, la visualisation des kilomètres parcourus sera de la moitié). L'installation peut être faite en quelques minutes et pour son logement on utilise la place intérieure des carters: de cette façon il devient totalement invisible. Le dispositif n'a pas besoin de batterie car il s'autoalimente. Il s'active et se désactive par le display. Un VAE équipé d'un moteur fonctionnant sans action de pédalage ou doté d'une puissance supérieure à 250 W ou encore poursuivant l'assistance au pédalage au-delà d'une vitesse de 25 km/h ne peut pas être qualifié de vélo à assistance électrique. Il s'agit d'un engin motorisé qui doit:

- soit être réceptionné et traité comme un cyclomoteur (et qui à ce titre est soumise à l'arrêté du 2 mai 2003 relatif à la réception et à la réglementation technique de véhicules à moteur à deux ou trois roues et des quadricycles à moteur).

- soit être considérée comme un engin non réceptionné est assimilée à un mini-moto soumise à la directive "machines" et aux articles L321-1-1 et suivants du Code de la route imposant notamment un usage de cet engin sur des terrains adaptés mais ne permettant pas son usage sur la voie publique.

CET ARTICLE DEVRA ETRE UTILISE DANS LE RESPECT DES NORMES NATIONALES EN MATIERE DE CIRCULATION ROUTIERE.

E POLINI Hi-Speed 2 es un dispositivo electrónico pensado para los motores Bosch para e-bike con el objetivo de aumentar la asistencia activa aprovechando al máximo las prestaciones que el motor puede ofrecer. La visualización en el tacómetro de la velocidad es real. (al contrario, la visualización de los kilómetros recorridos es la mitad). El montaje se realiza en pocos minutos y para su colocación se aprovecha el espacio interior de la cubierta, con lo que resulta totalmente invisible. El dispositivo no necesita batería, porque está autoalimentado. Se puede activar y desactivar mediante el display.

ESTE PRODUCTO DEBE USARSE DE ACUERDO A LAS LEGISLACIONES NACIONALES RELATIVAS A TRÁFICO; NO SE PUEDE USAR EN EL SUELO PÚBLICO.

Not compatible with display Nyon - Non compatibile con display Nyon
Nicht kompatibel mit der Digitalanzeige Nyon - Pas compatible avec l'affichage Nyon
No es compatible con la pantalla Nyon

- Warnings and instructions inside the packaging
- Avvertenze e istruzioni all'interno
- Advertencias e instrucciones dentro del embalaje
- Avertissements et instructions dedans
- Warnungen und Anleitungen in der Verpackung



HI-SPEED E-BIKE 2

BOSCH ENGINES

• Active Line • Active Line Plus
• Performance Line • Performance Line CX
not compatible with display Nyon - non compatibile con display Nyon - nicht kompatibel mit der Digitalanzeige Nyon - pas compatible avec l'affichage Nyon - no es compatible con la pantalla Nyon



SPEEDOMETER WITH ACTUAL SPEED and KILOMETERS TRAVELLED SPLITTED IN HALF
Tachimetro con velocità effettiva e chilometraggio dimezzato

TURN IT ON AND OFF THROUGH THE DISPLAY
Attivabile e disattivabile tramite display

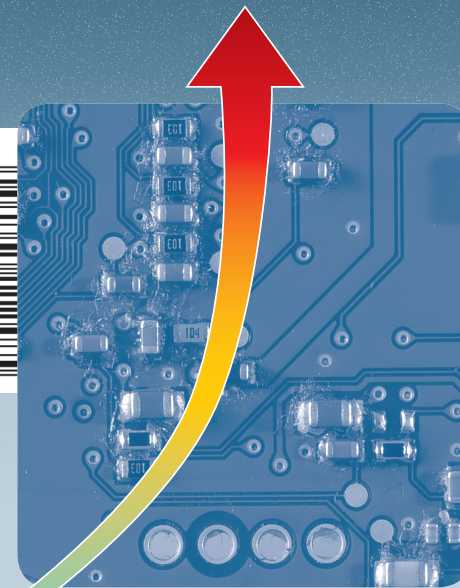

polini motori
trasforma il meglio in massimo

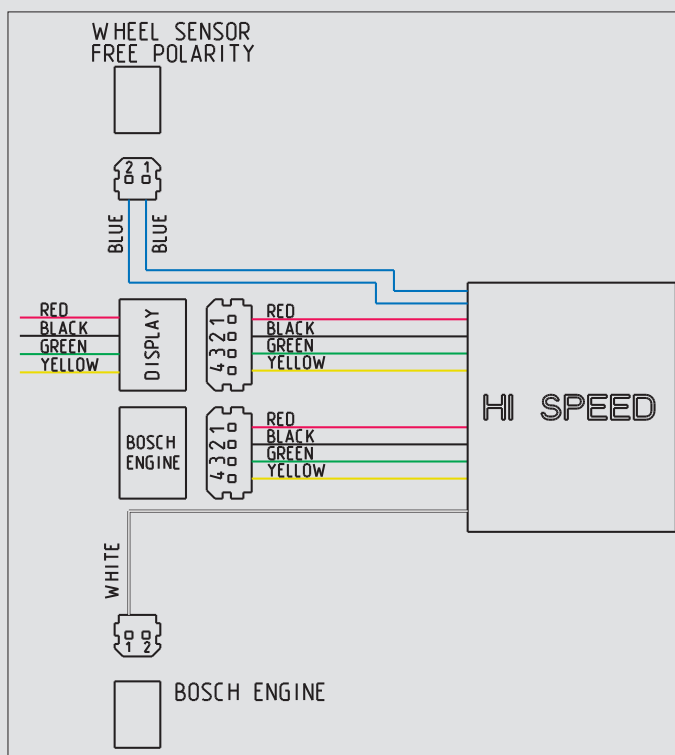
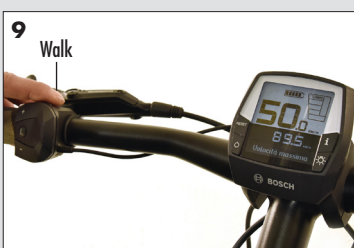
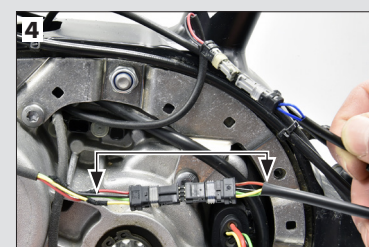
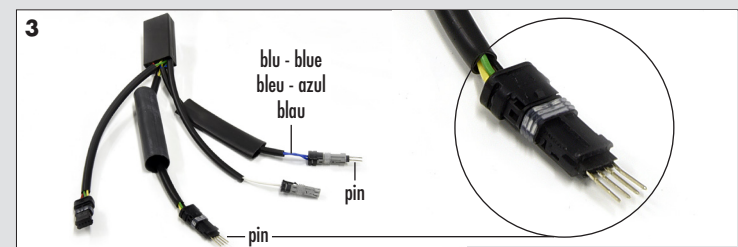
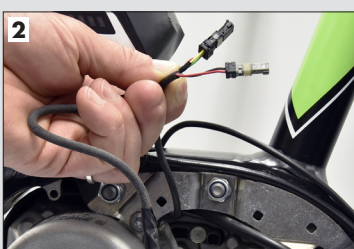
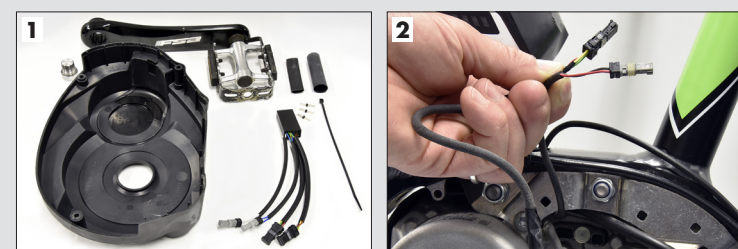

ISTRUZIONI DI MONTAGGIO

FOTO 1 - Smontare il pedale (attenzione: necessita di estrattore M22 passo 1 mm) e togliere il carter in plastica (3 viti torx).

FOTO 2 - Scollegare i cavi del sensore ruota (2 poli) e del display (4 poli).

FOTO 3 - Infilare il termorestringente e i due pin (contatti) sul cavo con il filo blu. Su uno dei due cavi a 4 pin (contatti) infilare il termorestringente e i pin.

FOTO 4 - Collegare l'Hi-Speed come in foto. Il cavo con connettore a 2 poli può essere connesso in tutti i versi. **ATTENZIONE** - collegare il cavo con connettore a 4 poli in modo da tenere la stessa sequenza di colore dei cavi. (vedi schema elettrico).

FOTO 5 - Fissare il termorestringente sui connettori uniti dai pin (contatti)

FOTO 6 - Inserire i contatti Hi-Speed nell'alloggio sensore ruota a 2 poli e il connettore display a 4 poli.

FOTO 7 - Con la fascetta in plastica fissare tutto il cablaggio in modo ordinato per poter chiudere il carter senza difficoltà.

ATTIVAZIONE e DISATTIVAZIONE LIMITATORE VELOCITA'

FOTO 8/9 - All'accensione del display verrà mostrata la cifra a cui Hi-Speed limiterà la velocità, 25 o 50 km/h.

Per poter modificare questo settaggio e passare da una velocità all'altra, è necessario avviare il display e contemporaneamente attivare la funzione di WALK assistance fino a quando il motore non farà girare la ruota. Quando si avvertirà che il motore si è attivato e quindi la funzione di WALK sta funzionando, lasciare il/i bottone necessario all'attivazione di WALK e attendere qualche secondo; il display mostrerà la cifra 25 o 50 secondo il limite che era fissato prima di procedere.

ATTENZIONE: premere il tasto Walk prima o dopo che sul display appaia il valore di limitazione, **NON MODIFICA IL SETTAGGIO** di limite della velocità.

ATTENZIONE: nei primi metri percorsi il contachilometri potrebbe avere un ritardo nella lettura della velocità.

ASSEMBLY INSTRUCTIONS

PHOTO 1 - Remove the pedal (attention: it needs a M22 tool with 1 mm pitch) and remove the plastic case (3 torx screw).

PHOTO 2 - Disconnect the cables of the wheel's sensor (2 poles) and of the display (4 poles)

PHOTO 3 - Insert the heat shrink tubing and two pins (contacts) on the cable with the blue wire. On one of the two cables with 4 pins (contacts) insert the heat shrink tubing and the pins.

PHOTO 4 - Connect the Hi-Speed as shown in the photo. The cable with the 2-pole connector can be connected in all the directions.

ATTENTION: connect the cable with 4-pole connector maintaining the same cables colours sequence (see electric scheme).

PHOTO 5 - Fix the heat shrink tubing on the connectors matched by the pins (contacts).

PHOTO 6 - Insert the HI-Speed contacts in the 2-pole wheel sensor housing and the 4-pole display connector.

PHOTO 7 - Using the plastic clamp, fix the wiring orderly to be able to close the case without problems.

TURN THE SPEED LIMITER ON and OFF

PHOTO 8/9 - When you switch the display ON it shows you the figure of the speed the HI-Speed will limit it: 25 or 50 kmh.

To modify this setting and switch from one speed to another, you have to turn the display ON and simultaneously to activate the WALK mode till the wheel turns. When you will feel that the motor is running and consequently the WALK mode is working, release the button/s necessary to activate the WALK and wait for some seconds; the display will show you 25 or 50 according to the limit you fixed before starting.

WARNING: if you press button WALK before or after that on the display appears the limiting value, it **DOES NOT MODIFY THE SETTING** of the speed limiter.

WARNING: during the first meters travelled the odometer may have a delay of the speed reading.

EINBAUANLEITUNGEN

BILD 1 - Das Pedal ausbauen (Achtung: Abzieher M22 x 1 mm erforderlich) und das Kunststoffgehäuse (3 Torx-Schrauben) trennen.

BILD 2 - Die Kabeln des Radsensors (2 Pole) und des Displays (4 Pole) trennen.

BILD 3 - Den Schrumpfschlauch und die zwei Pins (Kontakte) auf das Kabel mit dem blauen Kabel stecken. Den Schrumpfschlauch und die Pins auf einen der Vierpol(kontakte)-Kabeln stecken.

BILD 4 - Das Hi-Speed wie im Bild verbinden. Das Kabel mit Zweipolverbinder kann in jeder Richtung verbunden werden

ACHTUNG - Das Kabel mit Vierpolverbinder verbinden, um die selbe Farbfolge zu haben. (sehen Sie den Schaltplan)

BILD 5 - Den Schrumpfschlauch auf die Verbindern befestigen, die mit der Pins verbindet sind.

BILD 6 - Die Hi-Speed Kontakte in der Halterung des Zweipolradsensors und den Vierpolverbinder des Displays einstecken.

BILD 7 - Die Verkabelung mit der Plastikschelle geordnet fixieren, um das Gehäuse einfach zu schließen